

型式	THL-0506-L
テーブル寸法	600mmX1050mm
台盤寸法	570mmX1020mm
ストローク	600mm
最低高サ	77mm
積載荷重	500kg
上昇時間(目安)	9/8S
下降時間	調整可能
シリンダー	φ50x120st 1本
油圧ユニット外置き	L-05-1-1
電源	AC200V 50/60Hz
電動機	0.55kW

型式	THL-0506-H
テーブル寸法	600mmX1050mm
台盤寸法	570mmX1020mm
ストローク	600mm
最低高サ	77mm
積載荷重	500kg
上昇時間(目安)	5/4S
下降時間	調整可能
シリンダー	φ50x120st 1本
油圧ユニット外置き	L-05-2-1
電源	AC200V 50/60Hz
電動機	0.55kW

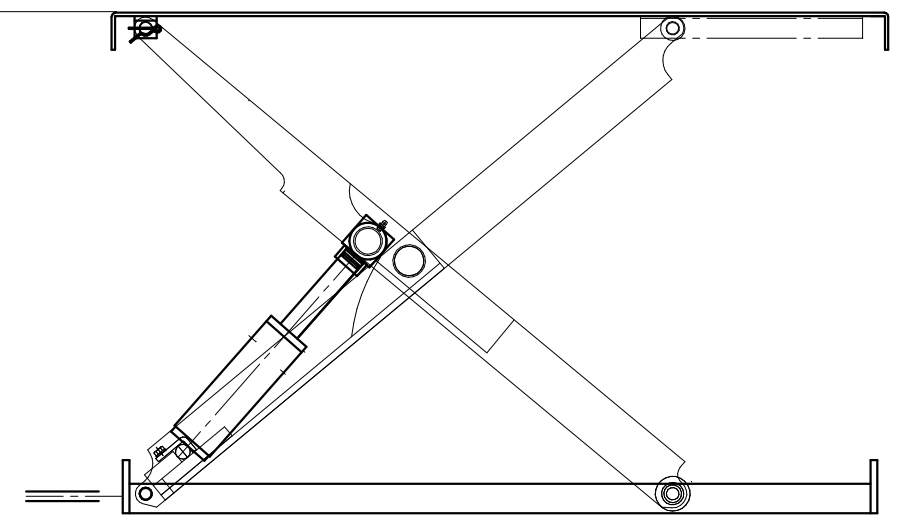

THL-0506